

Sistema **webertherm comfort**

- Sistema de isolamento térmico exterior em fachadas (do tipo ETICS), baseado em placas isolantes de lã de vidro (MW) de elevada densidade resistentes ao fogo.
- Sistema com Aprovação Técnica Europeia (ATE/ETA 13/0329 ITC/EOTA)

Índice de conteúdos

CONTEÚDO	PÁGINA
1. UTILIZAÇÕES	1
2. COMPONENTES PRINCIPAIS DO SISTEMA	2
3. CONDIÇÕES GERAIS PARA APLICAÇÃO DO SISTEMA webertherm comfort	2
4. CUIDADOS A CONSIDERAR NUM PROJETO COM SISTEMA webertherm comfort	3
5. APLICAÇÃO DO SISTEMA webertherm comfort	5
6. CARACTERÍSTICAS DOS COMPONENTES	9

1. Utilizações

- Revestimento isolante térmico exterior do tipo ETICS para paredes de fachada em edifícios, incorporando placa isolante de lã de vidro resistente ao fogo.
- Reabilitação funcional (impermeabilidade, fissuração e estética) e melhoria de isolamento térmico de fachadas em edifícios existentes com sistema do tipo ETICS que incorpora placa de lã de vidro resistente ao fogo; permite a realização dos trabalhos totalmente no exterior, sem interferência com a utilização dos espaços interiores.
- Revestimento de fachadas em sistema ETICS acima de 28 metros, cumprindo os requisitos do Regulamento Técnico de Segurança contra Incêndios em Edifícios.
 - Classe de reação ao fogo da placa isolante (EN 13501-1): Euroclasse A2-s1, d0;
 - Classe de reação ao fogo do sistema (EN 13501-1): Euroclasse B-s1, d0;

Suportes admissíveis:

- Suportes novos com superfície plana:
 - Betão, reboco de cimento
 - Painéis de madeira do tipo OSB
- Suportes planos em reabilitação:
 - Rebocos antigos de cal
 - Pintura, revestimento cerâmico (outros sob consulta).

2. Componentes principais do sistema webertherm comfort

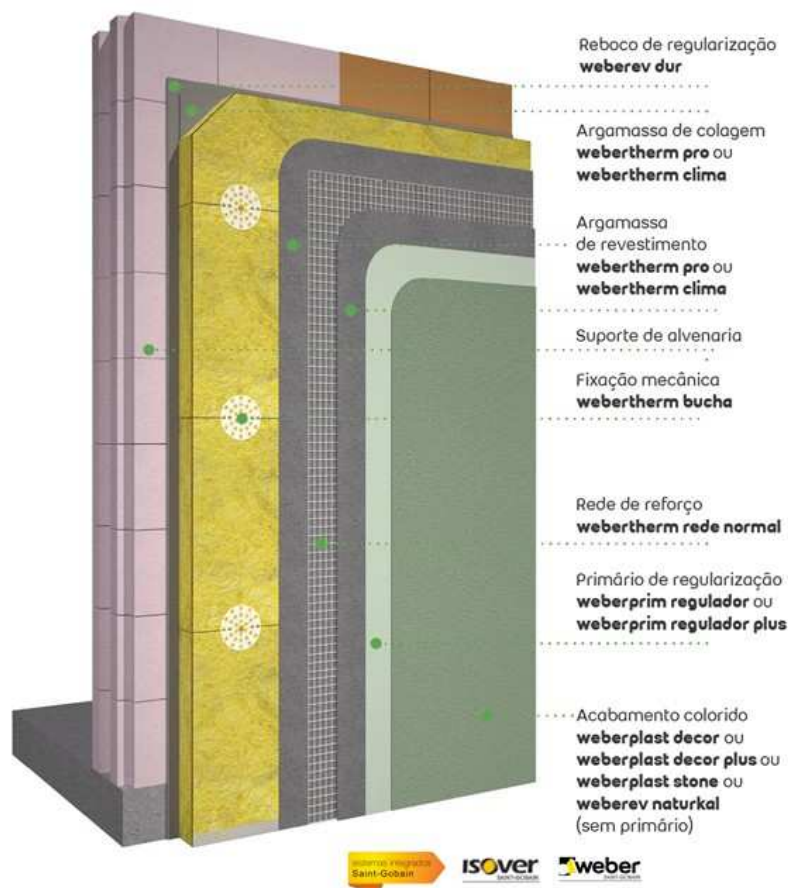

3. Condições gerais de aplicação do sistema webertherm comfort

- Não aplicar o sistema em fachadas com inclinação inferior a 45°.
- Não aplicar as argamassas com temperaturas atmosféricas inferiores a 5°C e superiores a 30°C.
- Evitar a aplicação em situação de vento forte.
- A placa isolante de lã de vidro não contém na sua constituição materiais ferrosos propensos à oxidação na presença de água. No entanto nunca se devem expor as placas isolantes à ação direta da chuva, em armazenamento ou após aplicação na fachada.
- Não aplicar as argamassas na eventualidade de poderem apanhar chuva enquanto não estiverem secas.
- Evitar a aplicação dos materiais sob a incidência direta dos raios solares.
- Não iniciar a aplicação do sistema sobre suportes em que não tenha decorrido pelo menos um mês sobre a sua execução (alvenarias, betão, reboco), para que se encontrem em condições de estabilidade e secagem adequados.
- As placas isolantes são fixadas ao respetivo suporte por colagem com a(s) argamassa(s) especificadas e fixação mecânica adicional com buchas específicas.
- Na colagem da placa isolante é necessário fazer previamente um barramento apertado da argamassa contra a superfície da placa.

- A aplicação da argamassa de colagem deve ser realizada em toda a superfície da placa isolante com talocha denteada de 10 a 12mm: o suporte deve estar regularizado.
- Os limites inferiores do sistema, quando expostos ao exterior, deverão ser realizados utilizando perfis adequados em alumínio ou PVC que promovam a proteção mecânica relativamente a agressões externas (ver 5.2).
- As esquinas do sistema deverão ser reforçadas com perfis adequados em PVC perfurado incorporando rede de fibra de vidro com proteção antialcalina (ver 5.5).
- Prever a utilização de elementos arquitetónicos (rufos, beirados, peitoris, etc.) de desenho adequado, que rematem e protejam superiormente o sistema contra infiltrações de água da chuva e que dificultem a sua escorrência direta sobre as superfícies da fachada, de modo a diminuir a acumulação indesejada de detritos e sujidades.
- Respeitar as juntas estruturais existentes na fachada, interrompendo o sistema, e proceder ao seu remate utilizando o perfil de remate adequado (ver 5.5).
- Realizar os remates do sistema contra elementos rígidos (peitoris, caixilharias, paredes, elementos estruturais, etc.) através da introdução de juntas no encontro com as placas isolantes, preenchidas com material deformável e impermeável do tipo mástique

4. Cuidados a considerar num projeto com sistema webertherm comfort

4.1. Remates superiores das fachadas

É fundamental, para a manutenção do bom aspeto da fachada com Sistema **webertherm comfort** ao longo do tempo, que o desenho dos remates superiores dos panos permita impedir a água da chuva de escorrer diretamente sobre a superfície texturada do revestimento, arrastando e depositando sobre esta os detritos acumulados na superfície do elemento de remate. Para tal deverá ser garantido que a inclinação seja para o lado interior da cobertura e que exista uma projeção horizontal de 3 a 4cm para além do plano do acabamento com um remate do tipo pingadeira na sua extremidade.

4.2. Parapeitos em janelas

O desenho dos parapeitos em janelas deve ser adequado para impedir a água da chuva de escorrer diretamente sobre o revestimento do Sistema **webertherm comfort**, arrastando detritos acumulados que se depositarão na superfície.

Assim, para além de uma pendente para o exterior que garanta o bom escoamento da água, os parapeitos deverão garantir uma projeção horizontal com pingadeira de 3 a 4 cm para além do plano do revestimento da fachada e a existência de um dispositivo nas suas extremidades laterais (ranhura, pequeno canaleta, parede vertical, etc.) que impeça a água de escorrer lateralmente, conduzindo-a a escorrer pelo bordo frontal.

4.3. Reforço em zonas de exposição a choques

As zonas do sistema com exposição a ações de maior agressividade mecânica, nomeadamente aquelas que são acessíveis aos utilizadores (até 2m de altura junto ao solo, em varandas ou terraços, etc.), deverão ser reforçadas através da incorporação de uma camada adicional de rede específica (**webertherm rede reforçada**) e uma terceira camada de argamassa de revestimento.

4.4. Remates no contacto com o solo

A solução de remate do sistema junto ao solo, especialmente a definição do seu revestimento final, deve ter em conta que este estará frequentemente em contacto com água existente no terreno ou que salpique deste, em resultado das chuvas ou de sistemas de rega.

Assim, deverá evitar-se a utilização de um revestimento final de base orgânica na faixa junto ao solo, sob pena de poder vir a sofrer empolamentos. Deverá ser substituído por outro tipo de revestimento resistente à presença prolongada de água (cerâmico, pedra natural ou outro).

Adicionalmente deverá ser prevista a existência de um sistema de drenagem das águas pluviais entre a superfície do sistema e o terreno, procurando evitar a sua acumulação nas camadas superficiais do solo, o que poderia afetar a durabilidade dos materiais e revestimentos.

4.5. *Revestimento de acabamento*

Os revestimentos de acabamento propostos para o Sistema **webertherm comfort** são os seguintes:

- **weberplast decor**, revestimento orgânico colorido do tipo RPE (Revestimento Plástico Espesso), com espessura entre 1 e 1,5mm (versão F ou M).
- **weberplast decor plus**, revestimento orgânico colorido de elevado desempenho do tipo RPE (Revestimento Plástico Espesso), com espessura aproximadas a 1 mm.
- **weberplast stone**, revestimento orgânico decorativo à base de granulados de mármore colorido.
- **weberev naturkal**, argamassa colorida de base mineral que usa a cal hidratada como ligante principal, resultando numa camada com espessura até 3 mm.

Proporcionam acabamento decorativo e de impermeabilização e contribuem para a resistência superficial do sistema. Possuem na sua constituição agentes algicidas e antifúngicos que visam dificultar a fixação e desenvolvimento de contaminantes biológicos.

A utilização de cores escuras em revestimentos de acabamento é estritamente recomendada com o produto **weberplast decor plus**, desenvolvido e preparado para a aplicação de cores intensas ou escuras sem que daí resultem temperaturas demasiado elevadas na superfície da fachada **webertherm**. Tal é possível devido à tecnologia **weber color reflect**, incorporada no produto **weberplast decor plus**, que permite refletir grande parte da radiação infravermelha e obter coeficientes de absorção de radiação solar (α) inferiores a 0,7.

4.6. *Aplicação em reabilitação de fachadas*

4.6.1. *Fixação das placas isolantes*

Sobre suporte mineral (betão ou reboco de cimento), o sistema poderá ser colado como se se tratasse de um suporte novo (usar a argamassa **webertherm pro** ou **webertherm clima**). Deve no entanto ser garantida a consistência desses suportes e a reparação de buracos e fissuras de maior importância.

Na presença de revestimentos pré-existentes que não garantam as melhores condições de aderência da argamassa de colagem (pintura, cerâmico, revestimentos vidrados, etc.), a colagem deverá ser feita usando a argamassa **webertherm flex P** e reforçada com fixação mecânica adicional. Caso o revestimento pré-existente consista em pastilha cerâmica ou pintura não elástica, a colagem das placas isolantes poderá ser realizada com a argamassa **webertherm pro** ou **webertherm clima** e reforçada com fixação mecânica adicional. Utilizar **webertherm bucha SPIT** com **anilha SPIT 90** como fixação mecânica na quantidade de pelo menos 6 unidades por cada duas placas (ver página 14).

4.6.2. *Remates em parapeitos de janelas*

Em obras de reabilitação com sistema **webertherm comfort** é comum existir a necessidade de aumentar a extensão do peitoril, devido à espessura que é acrescentada à parede original.

É possível sugerir diversas soluções para este problema:

- substituição do peitoril original por um novo, o que em certos casos pode obrigar ao levantamento e reposição do caixilho da janela;
- extensão do peitoril existente em pedra, colando no topo deste um elemento em material semelhante usando argamassa epoxi (**webercol epoxy**);
- aplicação de novo peitoril metálico sobre o existente, devidamente rematado com a caixilharia (situação cujo detalhe deve ser avaliado caso a caso).

4.6.3. Remates superiores das fachadas

Atendendo ao aumento de espessura das paredes provocado pela aplicação do sistema, será necessário avaliar a necessidade de revisão dos sistemas de remate e proteção superior dos panos de fachada.

No caso de beirados ou cornijas, avaliar a necessidade de efetuar correções ao desenho dos mesmos.

5. Aplicação do sistema webertherm comfort

5.1. Preparação do suporte

Em obras novas, os suportes deverão apresentar superfície plana (betão, reboco com resistência adequada do tipo **weberev dur** ou painéis de madeira do tipo OSB).

Os suportes deverão ser normalmente absorventes, consistentes e isentos de poeiras ou óleos descofrantes. Suportes em betão degradado deverão ser reparados, incluindo o tratamento de armaduras se necessário. Reparar zonas fissuradas, sempre que as fissuras apresentem abertura superior a 0,5 mm.

Os suportes em painéis de madeira do tipo OSB deverão apresentar-se planos, devidamente estabilizados e travados estruturalmente. Deverão ser de tipo adequado a utilização em exterior e resistentes a humidade (tipo OSB/3 ou OSB/4, de acordo com norma EN 300: 2006 - "Oriented Strand Boards (OSB) - Definitions, classification and specifications").

Em obras de reabilitação, os suportes deverão ser verificados do ponto de vista da sua consistência, degradação e fissuração, devendo ser removidas as zonas que não ofereçam condições e reparadas as zonas danificadas. Deverão também ser eliminados todos os resíduos e contaminações existentes na superfície, como sejam acumulações de sujidade ou proliferações de fungos ou musgos, através de aplicação de um agente de limpeza do tipo **weberantimousse** e lavagem com água limpa com pressão (a que seja necessária para garantir a eliminação dos resíduos).

Em função dos danos causados pela operação de limpeza na superfície do revestimento original, poderá ser necessário repor a planimetria da superfície, aplicando um barramento de regularização com **webertherm pro** ou **webertherm clima** (sobre superfície com absorção) ou **weberplast renovation** (sobre superfície sem absorção).

5.2. Arranque junto ao solo

O sistema poderá arrancar acima do nível do solo (5.2.1), ou dar continuidade ao sistema de isolamento térmico de paredes enterradas, mantendo a espessura de placa isolante ou continuando com espessura superior (5.2.2).

- 5.2.1. Se arrancar acima do nível do solo, o sistema **webertherm comfort** deverá ser limitado no seu contorno inferior por um perfil em alumínio **webertherm perfil de arranque**, de largura adequada à espessura das placas isolantes **webertherm clima 34** que se preveja utilizar, ou por um perfil ajustável em PVC **webertherm perfil de arranque em PVC**. O perfil terá a dupla função de auxílio no arranque da montagem do sistema (garantindo a sua horizontalidade e o suporte das placas enquanto não se encontrarem coladas) e de proteção inferior do mesmo contra a penetração de humidade e agressões externas.

O perfil de arranque deverá posicionar-se pelo menos 5cm acima da cota mais elevada prevista para o terreno exterior, de modo a não se encontrar em contacto direto com este. O perfil será colocado em posição horizontal, fixado à parede por **webertherm bucha para perfil de arranque**, com espaçamento entre fixações inferior a 30cm. Preferencialmente, a zona de suporte do perfil de arranque deve encontrar-se regularizada (rebocada por exemplo) para que este assente perfeitamente contra a sua superfície, sem ocios ou vazios; não sendo possível, poderão ser usados espaçadores (**webertherm espaçador de perfil de arranque**) entre o perfil e a parede, encaixados nos

pregos de fixação daquele, conjugando as várias espessuras disponíveis para ajustar ao plano da parede. Deverão ser deixadas juntas com pelo menos 2mm entre topos de perfis de arranque, realizadas usando ligadores em PVC (**webertherm ligador para perfil de arranque**), de modo a permitir absorver eventuais deformações do material. Estas juntas deverão ser posteriormente seladas com um cordão de mástique de poliuretano **weberflex P100** pelo lado inferior.

A superfície enterrada da parede de suporte deverá ser previamente impermeabilizada até um nível acima da posição do perfil de arranque (usando o produto de base betuminosa **webertec 915**), procurando impedir a penetração das águas do terreno para o interior da parede por ascensão capilar, por trás das placas isolantes.

- 5.2.2. Se der continuidade ao sistema de isolamento da parede enterrada, a placa **webertherm clima 34** poderá ser apoiada na placa isolante do sistema enterrado (em poliestireno extrudido XPS) se tiver a mesma espessura, a partir de um nível pelo menos 20 cm acima do nível final do solo; se a espessura da placa **webertherm clima 34** for superior à da placa da zona enterrada, deverá ser aplicado o perfil de arranque conforme descrito em 5.2.1., criando uma junta de separação de pelo menos 5 mm com a placa do sistema enterrado, selada com material elástico e impermeável do tipo **weberflex P100**. Deverá ser impermeabilizada a zona enterrada da parede de suporte conforme descrito em 5.2.1.

5.3. Montagem das placas de isolamento

O sistema deverá ser montado de baixo para cima, apoiando cada fiada de placas **webertherm clima 34** sobre a anterior.

As placas isolantes serão coladas aos suportes novos em reboco ou betão com a argamassa polimérica **webertherm pro** ou **webertherm clima** e sobre painéis de madeira do tipo OSB com a argamassa polimérica **webertherm flex P**, aplicadas no seu verso. Em obra de renovação, em que as placas isolantes serão coladas sobre suporte em pintura ou revestimento cerâmico, utilizar **webertherm flex P** ou, sobre suportes de pintura não elástica degradada ou pastilha cerâmica, utilizar **webertherm pro** ou **webertherm clima**.

As argamassas deverão ser aplicadas por barramento em toda a superfície da placa, com talocha denteadada (dente 10 a 12 mm).

As placas serão montadas em posição horizontal em fiadas sucessivas, de baixo para cima, contrafiadas em relação à fiada inferior. Do mesmo modo nas esquinas, os topos das fiadas de placas deverão ser alternados fiada a fiada, para melhorar o travamento do sistema.

As placas serão colocadas na sua posição definitiva, pressionando contra o suporte de modo a esmagar a argamassa de colagem e ajustando os seus contornos e planimetria superficial com as placas adjacentes, de modo a não permitir folgas nas juntas e desalinhamentos na superfície dos panos de parede.

A verticalidade e o ajustamento planimétrico de cada placa em relação às adjacentes deverão ser permanentemente verificados, usando régua de 2m e nível de bolha de ar.

Nos cantos das zonas envolventes dos vãos, as placas deverão ser montadas de forma a evitar que juntas entre si correspondam ao alinhamento das arestas do vão, realizando uma forma em "L" abraçando o canto. Este cuidado contribuirá para diminuir a tendência para a formação de fissuras a partir dos cantos do vão.

Notas importantes:

- qualquer menor cuidado tido na colocação das placas de isolamento, nomeadamente no que diz respeito à perfeição de planimetria em relação às adjacentes, poderá resultar em defeitos globais de planimetria da fachada, não aceitáveis pelo projetista ou dono de obra;
- as camadas de argamassa de revestimento das placas não deverão utilizadas como expediente de resolução de defeitos graves de planimetria, já que a utilização de espessuras elevadas poderá originar o aparecimento de outras patologias (fissuras, ondulações, etc.).

5.4. Fixação mecânica das placas

É necessária utilização de fixações mecânicas, complementares da colagem das placas **webertherm clima 34**.

Este reforço de fixação será realizado pela instalação das buchas **webertherm bucha SPIT** (em suportes de alvenaria, reboco ou betão) ou **webertherm bucha DTH madeira** (em suportes de madeira) com acessório **webertherm anilha SPIT 90**, que se caracterizam por disporem de uma cabeça de maior diâmetro (90 mm), na quantidade de pelo menos 6 unidades por cada 2 placas, que deverá ser reforçada em função da elevação da exposição ao vento. As buchas deverão ter comprimento adequado à espessura da placa isolante a fixar (ver informação complementar nas páginas 14 e 15).

As buchas serão instaladas realizando furos com broca de diâmetro e comprimento adequados aos da bucha. Após inserção no furo, o aperto da bucha é feito através da introdução do prego de expansão, por percussão com martelo ou maço.

As cabeças circulares das buchas deverão ser pressionadas de modo a esmagar a superfície da placa isolante, para que não fiquem salientes do plano da mesma. As pequenas cavidades resultantes deverão ser posteriormente preenchidas com argamassa de revestimento, numa operação prévia ao revestimento das placas.

5.5. Tratamento de pontos singulares

As arestas do sistema, em esquinas de paredes e contornos dos vãos, deverão ser reforçadas usando o perfil **webertherm perfil de esquina** ou **webertherm perfil de esquina ajustável**, perfurado para a aderência das argamassas e incluindo rede de fibra de vidro com tratamento antialcalino. Os perfis serão colados diretamente sobre as placas **webertherm clima 34** com a mesma argamassa utilizada na colagem das placas.

As juntas de dilatação deverão ser respeitadas, interrompendo o sistema, e rematadas com o perfil **webertherm perfil de junta de dilatação** aplicado sobre as placas isolantes. O espaço interior do perfil de junta de dilatação deverá ser selado com mástique **weberflex P100** sobre cordão de fundo de junta em espuma de polietileno.

Nos encontros das placas webertherm clima 34 com superfícies rígidas (caixilharias, planos salientes, varandas ou palas, remates de topo, etc.), deverá ser deixada uma junta aberta com cerca de 5mm, para ser preenchida com material elástico e impermeável do tipo mástique **weberflex P100**.

Antes da aplicação da primeira camada de revestimento, deverá ser reforçada a superfície do sistema nos cantos da zona envolvente dos vãos. Este reforço deverá ser feito com a rede tridimensional **webertherm rede para cantos**, coladas sobre as placas **webertherm clima 34** usando a argamassa de revestimento **webertherm pro** ou **webertherm clima**. Alternativamente, o reforço dos cantos da envolvente dos vãos também poderá ser realizado aplicando tiras da rede de fibra de vidro **webertherm rede normal** com cerca de 40x25 cm² posicionadas com inclinação a 45°.

Nas padieiras das janelas ou portas, aplicar um perfil **webertherm perfil de pingadeira** abraçando a aresta do plano da fachada com o plano interior do vão. Este perfil permite realizar o reforço da aresta e evitar o recuo da água que escorre da fachada.

5.6. Revestimento das placas de isolamento

Considerando que, devido às características do material, não é possível realizar uma operação de alisamento da superfície das placas **webertherm clima 34** (lixagem), recomenda-se a aplicação de três camadas de argamassa de revestimento para conseguir obter uma superfície o mais plana possível antes do acabamento final.

O revestimento das placas **webertherm clima 34** será feito com a aplicação da argamassa **webertherm pro** ou **webertherm clima**, incorporando uma armadura em rede de fibra de vidro com tratamento antialcalino (**webertherm rede normal**). Os trabalhos de revestimento das placas de isolamento deverão ser realizados somente após o endurecimento da argamassa de colagem, estando garantida a estabilidade das placas.

A argamassa será aplicada por barramento, usando talocha metálica inoxidável, sendo as camadas aplicadas após endurecimento da anterior. A primeira camada deverá ser aplicada com talocha dentada (dentes de 6 mm) para garantir uma espessura final de aproximadamente 2 mm; sobre o material ainda fresco, esticar a rede de fibra de vidro e alisar suavemente a superfície com talocha lisa, incorporando a rede superficialmente na camada de argamassa. A sobreposição lateral entre tiras da rede de fibra de vidro deverá respeitar pelo menos 10 cm.

Aplicar a segunda camada quando a anterior esteja endurecida, ocultando completamente a rede de fibra de vidro de modo a que não seja perceptível ao olhar. Aplicar uma terceira camada de argamassa, usando talocha lisa de 50cm, procurando obter uma superfície de acabamento o mais plana possível, sem ressaltos ou vincos e com textura constante ao longo da toda a extensão.

Antes da aplicação do revestimento de acabamento deixar secar a argamassa **webertherm pro** pelo menos 3 dias. Caso seja utilizada a argamassa **webertherm clima** deve-se aguardar 24 horas para aplicação do revestimento de acabamento.

As zonas do sistema expostas a ações de especial agressividade mecânica, nomeadamente as que são acessíveis aos utilizadores (até 2 m de altura junto ao solo, em varandas ou terraços, etc.) deverão ser reforçadas através da incorporação de uma camada adicional da rede de fibra de vidro **webertherm rede normal** e de uma camada adicional de argamassa de revestimento.

5.7. *Revestimento de acabamento*

Os revestimentos de acabamento deverão contribuir para a impermeabilidade, proteção e decoração do sistema **webertherm comfort**.

- **weberplast decor**, acabamento colorido orgânico de base acrílica com aspeto talochado, é aplicado sobre pelo menos uma demão do primário de homogeneização **weberprim regulador**, aplicado a rolo, após secagem deste; o material é aplicado com talocha de inox, bem apertado contra o suporte, e acabado com talocha plástica em suaves movimentos circulares.
- **weberplast decor plus**, acabamento colorido orgânico de base acrílica com aspeto talochado de textura aproximada ao areado, é aplicado sobre pelo menos uma demão do primário de homogeneização **weberprim regulador plus**, aplicado a rolo, após secagem deste; o material é aplicado com talocha de inox, bem apertado contra o suporte, e acabado com talocha plástica em suaves movimentos circulares.
- **weberplast stone**, acabamento orgânico à base de granulados de mármore colorido, é aplicado sobre pelo menos uma demão do primário **weberprim regulador**, aplicado a rolo, após secagem deste; O material é aplicado com talocha de inox, apertando o material de forma a regularizar e nivelar a camada, dando assim uma espessura constante igual à dimensão dos grãos de mármore.
- **weberrev naturkal**, acabamento mineral colorido à base de cal, é aplicado em duas camadas e permite obter acabamento areado ou alisado. Molhar o suporte e aplicar a primeira camada por barramento com talocha lisa de inox, obtendo uma superfície contínua, lisa e regularizada. Aplicar a segunda camada assim que a primeira tenha endurecido o suficiente, completando uma espessura total máxima de 3mm (molhar a superfície da primeira camada se esta se apresentar já seca, antes de aplicar a segunda). Dar acabamento areado com esponja ligeiramente humedecida assim que a superfície se apresente com consistência adequada e escovar as areias mais grossas depois de endurecido. Para obter acabamento alisado, fazer deslizar a talocha de inox em movimentos lineares, apertando suavemente a superfície já areada.

6. Características dos componentes

6.1. Placas de isolamento

PLACAS webertherm clima 34 (lã de vidro de origem Saint-Gobain Isover) Marcação CE (MW-EN 13162-T5-WS-MUI-CS(15)10 - TR7,5)			
Produto classificado de acordo com a norma EN 13162, disponível em placas planas de 1,2 x 0,6m, sem encaixe, com espessuras de: <ul style="list-style-type: none"> • 40 mm (7,2 m² por embalagem) • 60 mm (7,2 m² por embalagem) • 80 mm (3,6 m² por embalagem) • 100 mm (2,88 m² por embalagem) • 120 mm (3,60 m² por embalagem) O fornecimento de espessuras diferentes deverá ser analisado a pedido.			
Propriedades	Norma	Unidade	webertherm clima 34
Massa volúmica	EN 1602	kg/m ³	aprox. 75
Condutibilidade Térmica	EN 12667 / EN 12939	W/m°C	0,034
Absorção de água a curto prazo	EN 1609	kg/m ²	< 1
Resistência à difusão do vapor de água	EN 12086	μ	1
Estabilidade dimensional, Δε	EN 1604	%	< 1
Resistência à compressão a 10% de deformação, σ10	EN 826	kPa	15
Resistência à tração perpendicular às faces	EN 1607	kPa	7,5
Classe de reação ao fogo	EN 13501-1	-	Euroclasse A2-s1,d0

6.2. Redes de reforço

REDES DE FIBRA DE VIDRO			
Redes constituídas por fios de fibra de vidro com dupla torção, sujeitos a uma indução de resina que as protege do ataque dos alcalis dos materiais cimentícios. Conferem resistência e estabilidade ao revestimento, evitando o aparecimento de fissuras decorrentes das variações de temperatura ou do movimento das placas de material de isolamento.			
A rede contribui ainda para melhorar a resistência ao choque do revestimento em que está incorporada.			
Características	webertherm rede normal 50 m2	webertherm rede normal 55 m2	webertherm rede reforçada
Dimensões dos rolos	1 x 50 m	1,1 x 50 m	1 x 25 m
Dimensões da abertura de malha (mm)	4,8x4,0 mm (±10%)	3,5 x 3,8	6 x 6
Peso total do tecido (g/m ²)	156 (± 10%)	160 (mínimo)	330
Resistência à tração standard (teia/trama; N/5cm)	1880/1910 (± 5%)	2200/2200	4000/4500
Alongamento à rotura (teia/trama; %)	3,8/3,8	3,8/3,8	4,5/4,5
Alongamento à rotura após envelhecimento (teia/trama; %)	2,9/2,5	3,5/3,5	4,0/4,0
Espessura (mm)	0,60	0,52	0,9
Resistência química	Boa aos alcalis	Boa aos alcalis	Boa aos alcalis

6.3. Argamassas de colagem e revestimento

webertherm pro

UTILIZAÇÕES

- Colagem e revestimento de placas isolantes em sistemas **webertherm**.
- Suportes admissíveis: alvenaria em blocos de betão leve, bloco de betão corrente ou tijolo, betão, reboco de cimento, pintura não elástica e pastilha cerâmica; placas isolantes em sistemas **webertherm**.

COMPOSIÇÃO

- Cimento, cargas minerais, resinas e aditivos especiais e fibras sintéticas.

RECOMENDAÇÕES

- Temperaturas de aplicação: 5 a 30 °C.
- Respeitar as juntas de dilatação da fachada, utilizando soluções específicas para a sua execução.
- Em zonas enterradas e pontos singulares, utilizar técnicas específicas de execução (consulte-nos).
- Não aplicar sob sol forte ou chuva, sobre suporte gelado, em degelo ou em risco de gelar em 24 horas.

CARACTERÍSTICAS DE UTILIZAÇÃO

- Cada saco de 25 kg deverá ser amassado com 6 a 7 litros de água limpa, devendo a pasta obtida apresentar-se gordurosa e sem grumos; a mistura deve ser feita usando misturador elétrico com velocidade lenta.
- Espessura mínima de aplicação: 2,5 mm (2 camadas).
- Tempo de espera entre camadas: 12 a 24 horas.
- Tempo de espera para revestir: mínimo 3 dias.

Os tempos indicados, obtidos em condições ambientais normalizadas, poderão ser alongados a baixas temperaturas e encurtados a temperaturas mais elevadas.

PRESTAÇÕES (*)

- Massa Volúmica Aparente da pasta: 1400 kg/m³
- Massa volúmica endurecida: 1200 a 1300 kg/m³
- Absorção de água por capilaridade: W_c2
- Permeabilidade ao vapor de água (μ): < 20
- Aderência:
 - Sobre betão: > 1,0 N/mm² (FP: B)
 - Sobre placas de lã de vidro: ≥ 0,08 N/mm² (rotura pela placa)

(*) Os resultados foram obtidos em ensaios realizados em laboratório, e podem variar em função das condições de aplicação.

CONSUMO

- 8 a 10 kg/m² para colagem e revestimento das placas de isolamento

RECOMENDAÇÕES DE SEGURANÇA NA UTILIZAÇÃO

- Consultar a Ficha de Dados de Segurança.

Para mais informação consultar Ficha Técnica e Ficha de Dados de Segurança.



webertherm clima

UTILIZAÇÕES

- Colagem e revestimento de placas isolantes em sistemas **webertherm**. Permite realizar aplicações em condições climatéricas instáveis, resistindo à água da chuva 6 horas após a aplicação.
- Suportes admissíveis: alvenaria em blocos de betão leve, bloco de betão corrente ou tijolo, betão, reboco de cimento, pintura não elástica e pastilha cerâmica; placas isolantes em sistemas **webertherm**.

COMPOSIÇÃO

- Cimento, cargas minerais, resinas e aditivos especiais e fibras sintéticas.

RECOMENDAÇÕES

- Temperaturas de aplicação: 5 a 30 °C.
- Respeitar as juntas de dilatação da fachada, utilizando soluções específicas para a sua execução.
- Em zonas enterradas e pontos singulares, utilizar técnicas específicas de execução (consulte-nos).
- Não aplicar se vier a chover nas 6 horas seguintes, sob forte calor ou sol direto, nem sobre suportes gelados, em degelo ou em risco de gelar nas 24 horas seguintes.

CARACTERÍSTICAS DE UTILIZAÇÃO

- Cada saco de 25 kg deverá ser amassado com 5 a 6 litros de água limpa, devendo a pasta obtida apresentar-se gordurosa e sem grumos; a mistura deve ser feita usando misturador elétrico com velocidade lenta.
- Espessura mínima de aplicação: 2,5 mm (2 camadas).
- Tempo de espera entre camadas: 3 a 6 horas.
- Tempo de espera para revestir: mínimo de 24 horas.

Os tempos indicados, obtidos em condições ambientais normalizadas, poderão ser alongados a baixas temperaturas e encurtados a temperaturas mais elevadas.

PRESTAÇÕES (*)

- Massa Volúmica Aparente da pasta: 1400 a 1500 kg/m³
- Massa volúmica endurecida: 1400 a 1500 kg/m³
- Absorção de água por capilaridade: W:2
- Permeabilidade ao vapor de água (μ): ≤ 35
- Aderência:
 - Sobre betão: $> 1,0 \text{ N/mm}^2$ (FP: B)
 - Sobre placas de lã de vidro: $\geq 0,08 \text{ N/mm}^2$ (rotura pela placa)

(*) Os resultados foram obtidos em ensaios realizados em laboratório, e podem variar em função das condições de aplicação.

CONSUMO

- 8 a 10 kg/m² para colagem e revestimento das placas de isolamento

RECOMENDAÇÕES DE SEGURANÇA NA UTILIZAÇÃO

- Consultar a Ficha de Dados de Segurança.

Para mais informação consultar Ficha Técnica e Ficha de Dados de Segurança.



webertherm flex P

UTILIZAÇÕES

- Colagem de placas isolantes sobre suportes sem absorção, em Sistemas **webertherm**, quando aplicadas em situações de renovação.
- Suportes admissíveis:
 - Revestimentos cerâmicos ou tinta;
 - Placas de madeira do tipo OSB;
 - Reboco de cimento ou betão;
 - Superfícies betuminosas;
 - Superfícies metálicas (zonas pontuais).

COMPOSIÇÃO

- Cimento branco, cargas minerais, resinas e aditivos especiais.

RECOMENDAÇÕES

- Proteger as arestas superiores do revestimento contra a infiltração de água das chuvas.
- Respeitar as juntas de dilatação da fachada na colagem das placas isolantes, utilizando soluções específicas para a sua execução.

CARACTERÍSTICAS DE UTILIZAÇÃO

- Tempo de repouso após amassado: 2 minutos
- Espessura máxima de aplicação em colagem: 10 mm (após esmagamento)
- Tempo de vida do amassado: aprox. 1 hora
- Tempo de endurecimento: até 3 dias (em função da temperatura ambiente)

Os tempos indicados, obtidos em condições ambientais normalizadas, poderão ser alongados a baixas temperaturas e encurtados a temperaturas mais elevadas.

PRESTAÇÕES ⁽¹⁾

- Massa Volúmica Aparente de pasta: 1300 kg/m³
- Massa volúmica endurecido: 1000 a 1100 kg/m³
- Permeabilidade ao vapor de água (μ): < 20
- Aderência:
 - Sobre betão: > 1,5 N/mm² (FP: B)
 - Sobre cerâmico: \geq 1,0 N/mm²
 - Sobre tinta: \geq 1,0 N/mm²
 - Sobre betuminoso: \geq 1,0 N/mm²
 - Sobre painéis OSB: \geq 0,5 N/mm²
 - Sobre placas de lã de vidro: \geq 0,08 N/mm² (rotura pela placa)
- Absorção de água: W:2
- Condutibilidade térmica ($\lambda_{100^{\circ}\text{C}}$): 0,45 W/m.K (valor tabelado; P=50%)

⁽¹⁾ Os resultados foram obtidos em ensaios realizados em laboratório, e podem variar em função das condições de aplicação.

CONSUMO

- 3,5 a 4 kg/m² (em função da irregularidade do suporte)



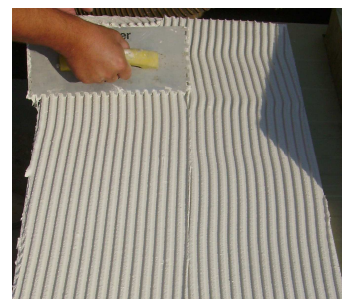

RECOMENDAÇÕES DE SEGURANÇA NA UTILIZAÇÃO

- Consultar a Ficha de Dados de Segurança.

Para mais informação consultar Ficha Técnica e Ficha de dados de segurança.

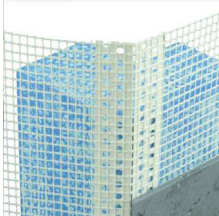

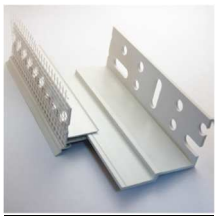
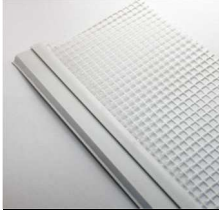
6.4. *Perfis auxiliares e de reforço*

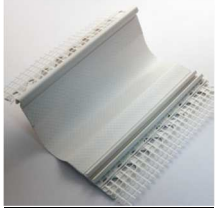
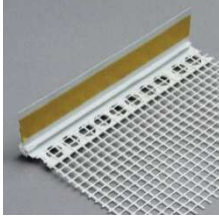
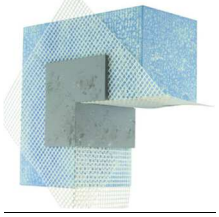
	<p>WEBERTHERM PERFIL DE ESQUINA</p> <p>Perfil perfurado em PVC com rede para reforço de esquina.</p> <p>Espessura de PVC: 0,3 mm Comprimento: 2,5 m Rede de fibra de vidro (100+150 mm de largura) com tratamento anti alcalino.</p>		<p>WEBERTHERM PERFIL DE ESQUINA AJUSTÁVEL</p> <p>Perfil perfurado em PVC com rede para reforço de esquinas em ângulos variáveis.</p> <p>Espessura de PVC: 0,3 mm Comprimento: rolo 25 m Rede de fibra de vidro: 150+150 mm de largura com tratamento anti-alcalino</p>
	<p>WEBERTHERM PERFIL DE ARRANQUE</p> <p>Perfil em alumínio para arranque inferior do sistema.</p> <p>Espessura de alumínio: 0,8 mm Larguras: 30 a 80 mm Comprimento: 2,5 m (outras larguras sob consulta)</p>		<p>WEBERTHERM PERFIL DE ARRANQUE EM PVC</p> <p>Perfil em PVC ajustável para arranque inferior do sistema.</p> <p>Largura: ajustável 60 a 90mm Comprimento: 2m (outras larguras sob consulta)</p>
	<p>WEBERTHERM REMATE COM REDE PARA PERFIL DE ARRANQUE</p> <p>Perfil em PVC com rede para remate do perfil de arranque.</p> <p>Largura da rede: 10cm Comprimento: 2,5m</p>		<p>WEBERTHERM PERFIL DE PINGADEIRA</p> <p>Perfil perfurado em PVC com rede para pingadeira em janelas e portas.</p> <p>Comprimento: 2,5 m Rede de fibra de vidro (126+126 mm de largura) com tratamento anti alcalino.</p>
	<p>WEBERTHERM PERFIL DE JUNTA DE DILATAÇÃO</p> <p>Perfil em PVC com rede e membrana deformável para remate de juntas de dilatação.</p> <p>Largura máxima de junta: 55 mm Comprimento: 2,5 m Rede de fibra de vidro com tratamento anti-alcalino.</p>		<p>WEBERTHERM PERFIL DE JUNTA DE DILATAÇÃO em V</p> <p>Perfil em PVC com rede e membrana deformável para remate de juntas de dilatação não alinhadas</p> <p>Largura máxima de junta: 30 mm Comprimento: 2,5 m Rede de fibra de vidro com tratamento anti-alcalino.</p>
	<p>WEBERTHERM PERFIL DE JANELA</p> <p>Perfil em PVC para remate com caixilhos de janelas.</p> <p>Comprimento: 2,5 m Rede de fibra de vidro (80 mm de largura) com tratamento anti alcalino.</p>		<p>WEBERTHERM REDE PARA CANTOS</p> <p>Rede tridimensional para reforço de cantos em vãos</p> <p>Malha: 4x4mm Profundidade: 20cm Material: fibra de vidro com tratamento anti-alcalino</p>

6.5. Fixação mecânica

webertherm bucha SPIT / anilha SPIT 90

Bucha com prego de expansão, para fixação mecânica de placas isolantes.

Suportes admissíveis:

- Betão
- Pedra natural
- Tijolo maciço
- Tijolo vazado

Materiais constituintes:

- Bucha expansível: polipropileno
- Prego de expansão: poliamida reforçada com fibra de vidro

Características dimensionais:

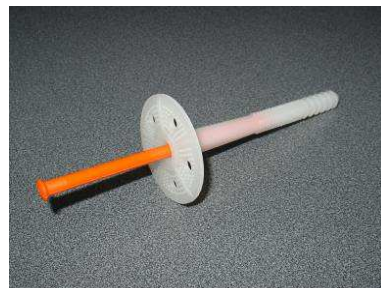
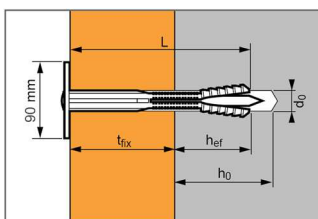

Designação	Prof. de fixação (mm)	Espessura da placa de isolamento (mm)	Ø de perfuração (mm)	Comprimento total de ancoragem (mm)
SPIT ISO ...	hef	t _{fix}	d ₀	L
10/30		10-30		60
40/60	30	40-60	10	90
70/80		70-80		110

Aplicação:

1. Realizar furo de diâmetro adequado com berbequim.
2. Inserir a bucha.
3. Inserir o prego e martelar até apertar contra a placa de isolamento.

Esquemas geométricos de fixação a utilizar:

- 6 buchas / 2 placas

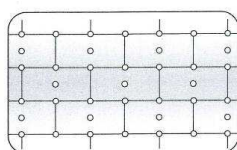

- 8 buchas / 2 placas

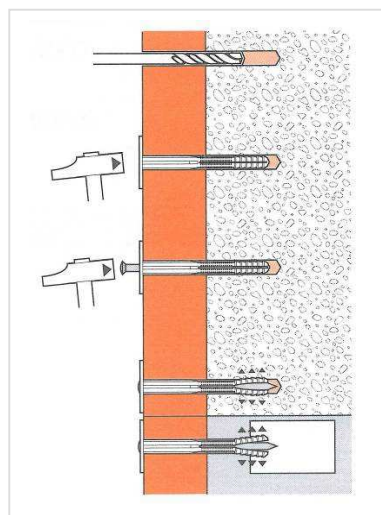
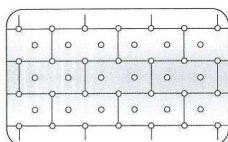

webertherm bucha ISO DTH madeira / anilha SPIT 90

Bucha com parafuso de madeira, para fixação mecânica de placas isolantes em suportes de madeira.

Materiais constituintes:

- Cabeça plástica
- Parafuso para madeira zincado
- Tampão plástico para corrigir micro pontes térmicas
- Anilha diâmetro 90mm



Características dimensionais:

- Cabeça de \varnothing 60 mm
- Parafuso de \varnothing 6 mm e comprimento variável em função da referência

Designação	Prof. de fixação (mm)	Espessura da placa de isolamento (mm)	\varnothing de perfuração (mm)	Comprimento total de ancoragem (mm)
webertherm bucha ISO DTH madeira... 6x60 (30/40)	30	30-40	6	70
6x80 (50/60)	30	50-60	6	90
6x100 (70/80)	30	70-80	6	110

Aplicação:

- Inserir o conjunto parafuso/cabeça plástica até encostar à superfície da placa isolante e aparafusar até apertar firmemente esmagando ligeiramente a placa.
- Inserir a tampa de ocultação da cabeça do parafuso.

Esquemas geométricos de distribuição das fixações:

- 6 buchas / 2 placas

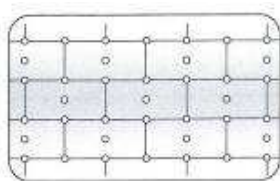

- 8 buchas / 2 placas

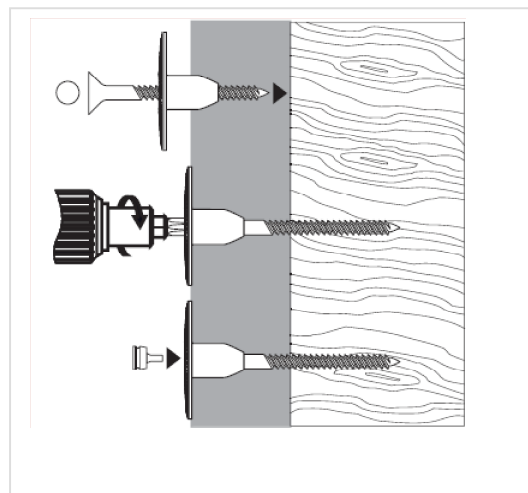
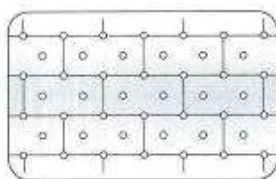

6.6. *Revestimentos de acabamento*

weberplast decor M / F

UTILIZAÇÕES

- Revestimento orgânico colorido para paredes interiores e exteriores.
- Acabamento de Sistemas **webertherm**
- Texturas de acabamento: Médio (M) e Fino (F).

COMPOSIÇÃO

- Cargas minerais, resinas em dispersão aquosa, pigmentos e aditivos específicos.

LIMITES DE UTILIZAÇÃO

- Não aplicar em superfícies horizontais ou com inclinação inferior a 45°.
- Proteger as arestas superiores do revestimento contra a entrada de água das chuvas para o interior dos suportes do produto, de maneira a prevenir o aparecimento de descolamentos e bolhas.

CARACTERÍSTICAS DE UTILIZAÇÃO

- Espessura de aplicação: 1 a 2 mm.
- Tempo de secagem: 6 a 48 horas em função de temperatura e humidade.
- Tempo de acabamento: 10 a 20 minutos.

PRESTAÇÕES

- Massa volúmica da pasta: 1700 – 1800 kg/m³
- Permeabilidade ao vapor de água: V₂
- Absorção água: W₃
- Aderência: ≥ 0,3 MPa
- Aderência sobre betão ou reboco: ≥ 1 MPa
- Dimensão máxima do grão:
 - Versão M: aprox. 1,5 mm
 - Versão F: aprox. 1,0 mm

Os resultados foram obtidos em ensaios realizados em laboratório, e podem variar em função das condições de aplicação.

APLICAÇÃO

- Misturar, com misturador elétrico a pasta no balde para homogeneizar os componentes do produto.
- Aplicar **weberplast decor** com uma talocha de inox, de baixo para cima, apertando o material de forma a regularizar e nivelar a camada.
- Passar a talocha nos sentidos horizontal e vertical até obter uma camada uniforme.
- Usar uma talocha plástica lisa para dar acabamento, apertando a superfície em suaves movimentos circulares, verticais ou horizontais, conforme a textura e efeito desejados; limpar regularmente a talocha.

RECOMENDAÇÕES DE APLICAÇÃO

- Utilizar ferramentas de aço inoxidável.
- Temperatura de aplicação entre 5°C e 30°C.
- Evitar a incidência de raios solares sobre a superfície de trabalho, bem como a aplicação em tempo chuvoso, com vento forte, risco de chuva ou forte calor.
- A limpeza de ferramentas poderá ser realizada com água, após a utilização.

CONSUMO

- 2 a 2,5 kg/m² – textura média (M)
- 1,8 a 2,2 kg/m² – textura fina (F)

RECOMENDAÇÕES DE SEGURANÇA NA UTILIZAÇÃO

- Consultar a Ficha de Dados de Segurança.

Para informação mais detalhada consultar a Ficha Técnica e Ficha de Dados de Segurança.



weberplast decor plus

UTILIZAÇÕES

- Revestimento orgânico colorido de elevado desempenho para paredes interiores
- Acabamento de Sistemas **webertherm**
- Acabamento talochado com textura aproximada ao areado

COMPOSIÇÃO

- Cargas minerais, resinas em dispersão aquosa, pigmentos e aditivos específicos.

LIMITES DE UTILIZAÇÃO

- Não aplicar em superfícies horizontais ou com inclinação inferior a 45°.
- Proteger as arestas superiores do revestimento contra a entrada de água das chuvas para o interior dos suportes do produto, de maneira a prevenir o aparecimento de descolamentos e bolhas.

CARACTERÍSTICAS DE UTILIZAÇÃO

- Espessura de aplicação: 1 a 2 mm.
- Tempo de secagem: 6 a 24 horas em função de temperatura e humidade.
- Tempo de acabamento: 10 a 20 minutos.

PRESTAÇÕES

- Massa volúmica da pasta: 1700 – 1800 kg/m³
- Permeabilidade ao vapor de água: V₂
- Absorção água: W₃
- Aderência: ≥ 0,3 MPa
- Aderência sobre betão ou reboco: ≥ 1 MPa
- Dimensão máxima do grão: aprox. 1,0 mm

Os resultados foram obtidos em ensaios realizados em laboratório, e podem variar em função das condições de aplicação.

APLICAÇÃO

- Misturar, com misturador elétrico a pasta no balde para homogeneizar os componentes do produto.
- Aplicar **weberplast decor plus** com uma talocha de inox, de baixo para cima, apertando o material de forma a regularizar e nivelar a camada.
- Passar a talocha nos sentidos horizontal e vertical até obter uma camada uniforme.
- Usar uma talocha plástica lisa para dar acabamento, apertando a superfície em suaves movimentos circulares, verticais ou horizontais, conforme a textura e efeito desejados; limpar regularmente a talocha.

RECOMENDAÇÕES DE APLICAÇÃO

- Utilizar ferramentas de aço inoxidável.
- Temperatura de aplicação entre 5°C e 30°C.
- Evitar a incidência de raios solares sobre a superfície de trabalho, bem como a aplicação em tempo chuvoso, com vento forte, risco de chuva ou forte calor.
- A limpeza de ferramentas poderá ser realizada com água, após a utilização.

CONSUMO

- 1,8 a 2,2 kg/m²

RECOMENDAÇÕES DE SEGURANÇA NA UTILIZAÇÃO

- Consultar a Ficha de Dados de Segurança.

Para informação mais detalhada consultar a Ficha Técnica e Ficha de Dados de Segurança.



weberplast stone

UTILIZAÇÕES

- Revestimento orgânico decorativo com granulados de mármore colorido, para paredes interiores e exteriores.
- Acabamento de Sistemas **webertherm**

COMPOSIÇÃO

- Granulado de mármore calibrado, polímeros sintéticos em emulsão aquosa e aditivos específicos.

LIMITES DE UTILIZAÇÃO

- Não aplicar em superfícies horizontais ou com inclinação inferior a 45°.
- Proteger as arestas superiores do revestimento contra a entrada de água das chuvas para o interior dos suportes do produto, de maneira a prevenir o aparecimento de descolamentos e bolhas.

CARACTERÍSTICAS DE UTILIZAÇÃO

- Espessura de aplicação: 1,5 a 2,5 mm.
- Tempo de secagem: 6 a 48 horas (em função de temperatura e humidade).
- Tempo de acabamento: 15 a 60 minutos (em função de temperatura e humidade).

PRESTAÇÕES

- Massa volúmica da pasta: 1550 – 1650 kg/m³
- Permeabilidade ao vapor de água: V₂
- Absorção água: W₃
- Aderência: ≥ 0,3 MPa

Os resultados foram obtidos em ensaios realizados em laboratório, e podem variar em função das condições de aplicação.

APLICAÇÃO

- Misturar a pasta no balde com misturador elétrico para homogeneizar os componentes do produto.
- Aplicar **weberplast stone** com uma talocha de inox, de baixo para cima, apertando o material de forma a regularizar a camada, dando assim uma espessura constante igual à dimensão dos grãos de mármore.
- Passar a talocha nos sentidos horizontal e vertical até obter uma camada uniforme e sem excesso de material.
- Alisar e apertar a superfície após algum tempo da aplicação, quando o revestimento começar a ter o aspeto natural, tendo o cuidado de lavar várias vezes a talocha, de modo a que deslize mais facilmente.

RECOMENDAÇÕES DE APLICAÇÃO

- Utilizar ferramentas de aço inoxidável.
- Temperatura de aplicação entre 5°C e 30°C.
- Evitar a incidência de raios solares sobre a superfície de trabalho, bem como a aplicação em tempo chuvoso, com vento forte, risco de chuva ou forte calor.
- A limpeza de ferramentas poderá ser realizada com água, após a utilização.

CONSUMO

- 4 a 4,5 kg/m²

RECOMENDAÇÕES DE SEGURANÇA NA UTILIZAÇÃO

- Consultar a Ficha de Dados de Segurança.

Para informação mais detalhada consultar a Ficha Técnica e Ficha de Dados de Segurança.



weberrev naturkal

UTILIZAÇÃO

- Acabamento mineral colorido à base de cal, em camada fina, para sistemas **webertherm**

LIMITES DE UTILIZAÇÃO

- Aplicar o produto com temperatura ambiente entre 5°C e 30°C.
- Não aplicar espessuras superiores a 3 mm.
- Não aplicar sobre pintura ou gesso.
- Este revestimento, por ser à base de cal, poderá apresentar algumas “nuances” na uniformidade da cor quando exposto a humidade e a água.

COMPOSIÇÃO

- Cal aérea, ligante hidráulico, cargas minerais, pigmentos e aditivos específicos.

CONSUMO

- Aprox. 1,5 kg/m² por mm de espessura.

CARACTERÍSTICAS DE UTILIZAÇÃO

- Misturar **weberrev naturkal** com 6 a 7 litros de água por saco com uma misturadora elétrica até atingir uma completa homogeneização. Deixar repousar durante 2 minutos e voltar a misturar brevemente.
- Espessura mínima de aplicação: 1 mm.
- Espessura máxima de aplicação: 3 mm.
- Tempo de vida da pasta: 60 min.
- Tempo de abertura: 15 min.

Os tempos indicados, obtidos em condições ambientais normalizadas, poderão ser alongados a baixas temperaturas e encurtados a temperaturas mais elevadas.

PRESTAÇÕES (*)

- Massa volúmica do produto endurecido: 1150 kg/m³
- Resistência à compressão: $\geq 2,0$ N/mm²
- Resistência à flexão: $\geq 1,0$ N/mm²
- Retração: $< 1,5$ mm/m.
- Aderência: $\geq 0,30$ N/mm² – FP:B
- Absorção de água por capilaridade (EN 998-1): W_{c2}
- Módulo de elasticidade dinâmico: < 4000 N/mm²
- Permeabilidade ao vapor de água (EN 998-1): $\mu \leq 20$
- Condutividade Térmica ($\lambda_{10\text{ dry}}$): 0,33 W/m.K (P=50%) (NP EN 1745:2012)

Estes resultados foram obtidos em ensaios laboratoriais nas condições previstas na norma EN 998-1:2016 e podem variar em função das condições de aplicação.

Para informação mais detalhada consultar a Ficha Técnica e Ficha de Dados de Segurança.

NOTA: As indicações de utilização e dados técnicos sobre os produtos e materiais são apresentados de boa-fé e baseiam-se na experiência e conhecimento acumulados, em situações de utilização tipificadas.

